

Mikä kirjain tämä on? M-kirjain. Tämä on kertomus Markuksen evankeliumista.

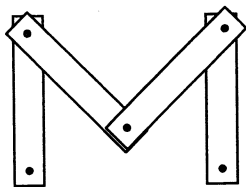

Se alkaa toisesta luvusta ja ensimmäisestä jakeesta.

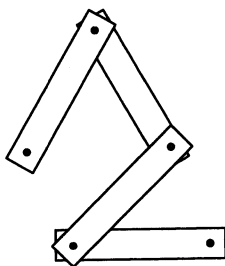

Oli halvaantunut mies. Hän ei voinut kävellä eikä juosta (liikutteli ”jalkoja” kuin kävelisi jne.).

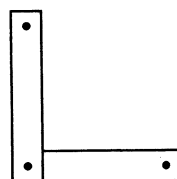
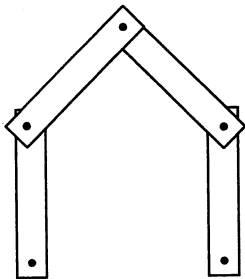

Hän pystyi istumaan tuettuna vaikka seinää tai puuta vasten

Tai tietysti makaamaan

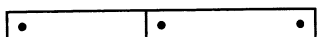



Hänellä ei ollut vain yhtä ystävää

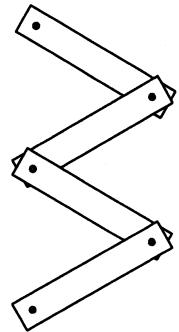
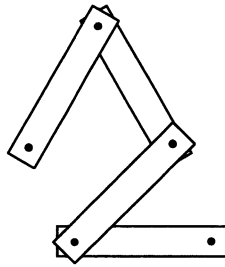

Eikä vain kahtakaan ystävää

tai vain kolmea ystävää

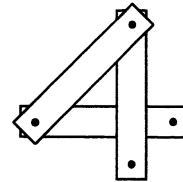

Vaan hänellä oli neljä ystävää – onnekas mies siinä suhteessa

Ystävät olivat kuulleet, että Jeesus parantaa sairaita, ja päättivät viedä sairaan Jeesuksen luokse.

Ystävät kantoivat sairasta miestä tämän vuoteella, niin kuin paareilla.

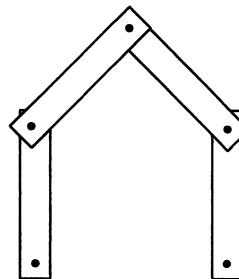
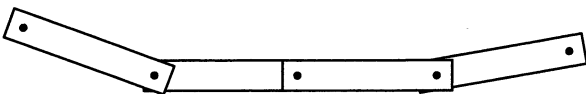

Olivatko talot silloin siellä Israelissa tämänmuotoisia?

Eivät, vaan tällaisia tasakattoisia.

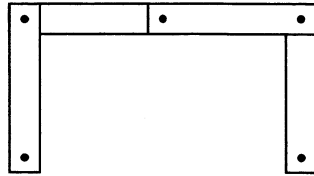

Ystävät katsoivat oviaukosta sisään. Eivät päässeet sisään väenpaljouden tähden. (Katso ”oviaukon” yläosasta sisään)

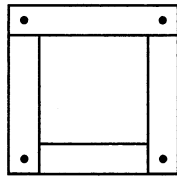
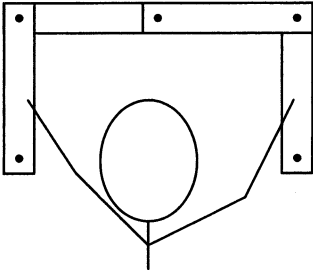

He kurkistivat myös ikkunasta.

(katso syntyneen aukon läpi)

Sikäläisissä taloissa oli talon ulkopuolella portaat katolle.

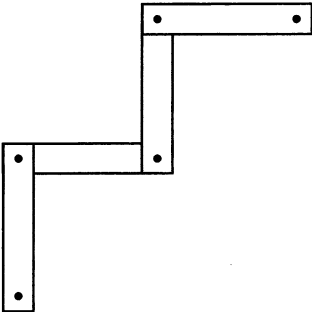

Ystävät kantoivat halvaantuneen katolle vuoteella kuin paareilla

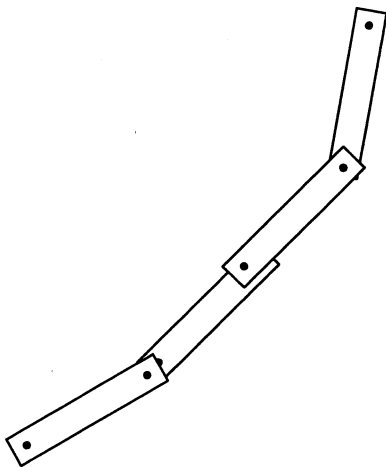

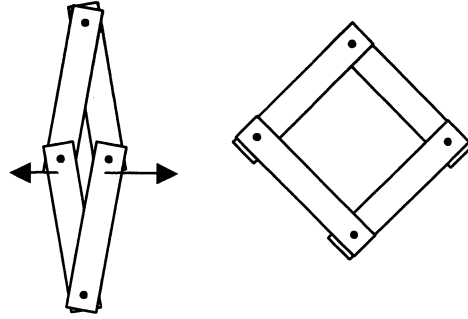

He tekivät kattoon aukon.

Ystävät laskivat sairaan miehen alas vuoteessaan – kuin hissillä.

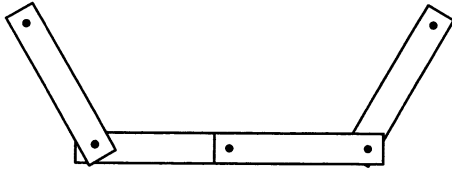

Jeesus näki heidän uskonsa suuruuden. Jeesus sanoi halvaantuneelle miehelle: ”Sinun syntisi annetaan sinulle anteeksi”. Jeesus halusi, että miehen halvaantumistakin suurempi ongelma eli synti tulisi ratkaistuksi.

Paikalla olleet fariseukset kuulivat Jeesuksen sanat ja he ajattelivat itsekseen: ”Vain Jumala saa ja voi antaa syntejä anteeksi. Hän pilkaa Jumalaa!”

Jeesus tunsi sisimmässään, mitä he ajattelivat. Siksi Hän sanoi heille: ”Kumpi on helpompaa sanoa halvaantuneelle? Sinun syntisi annetaan anteeksi vai sanoa, ’nouse, ota vuoteesi ja mene kotiisi’.” Jeesus jatkoi: ”Jotta tietäisitte, että Ihmisen Pojalla – Jeesuksen itsestään käyttämä nimi – on valta maan päällä antaa syntejä anteeksi”, niin Hän sanoi halvaantuneelle miehelle: ”nouse, ota vuoteesi ja mene kotiisi”.

Mies alkoi nousta, ensin toinen polvi.

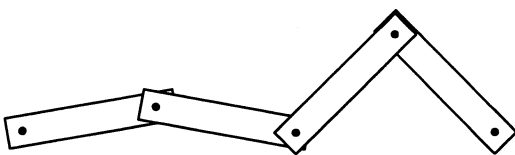

Sitten toinenkin polvi.

Kohta hän hyppeli iloisena ja ylisti Jumalaa.
Hän otti vuoteensa ja lähti kotiinsa.
(Liikuttele niin kuin hyppelisi)

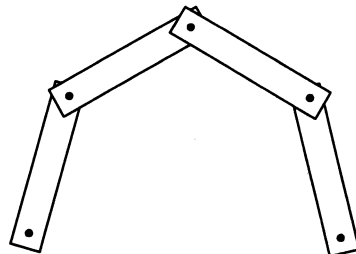
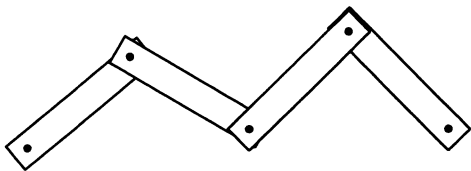

Osien pitää olla tälläläilla toinen toisensa päällä, jotta ne pääsisivät kiertymään vapaasti. Voi tehdä osat kartongista ja käyttää haaraniiitejä tai voi tehdä puusta tai vanerista ja käyttää ruuveja (pitää upottaa puuhun, jotta eivät haittaisi pyörimistä). Puusepän mittaa, jossa on enemmän kuin neljä osaa liitettyinä samaan tapaan toisiinsa, voi käyttää kertomuksen kertomiseen. Silloin voi muotoilla vuoteen ääriiviivat. Mitan jäykkyys tuo lisäetua.

